

A man with curly hair and a beard is smiling as he looks down at a small green object held by a young child with voluminous curly blonde hair. They are in a bright room with a large skylight above them showing a blue sky with clouds. The man is wearing a white t-shirt, and the child is wearing a grey denim dress. The overall atmosphere is warm and intimate.

**VELUX®**

**Neue  
Größen für  
Flachdach-  
Fenster  
ab Herbst**

**VELUX Flachdach-Lösungen**

Profibroschüre – gültig ab 1.3.2023

# VELUX Flachdach-Lösungen

Seit 80 Jahren setzt VELUX alles daran, aus bereits guten Produkten noch bessere zu machen. Das konsequente Forschen nach innovativen Lösungen steht dabei im Zentrum unseres Denkens. Nur so entstehen echte Qualitätsprodukte.

Mehr Licht, frische Luft und einen freien Blick in den Himmel, dafür stehen VELUX Flachdach-Fenster. Dank der hervorragenden Wärmedämmeigenschaften sind die Flachdach-Fenster ideal für den Einsatz in Wohnräumen geeignet. Aber auch für unbeheizte Gebäude wie z. B. Werkstätten oder Lagerräume bieten wir mit den VELUX Lichtkuppeln Kaltraum die passende Lösung.

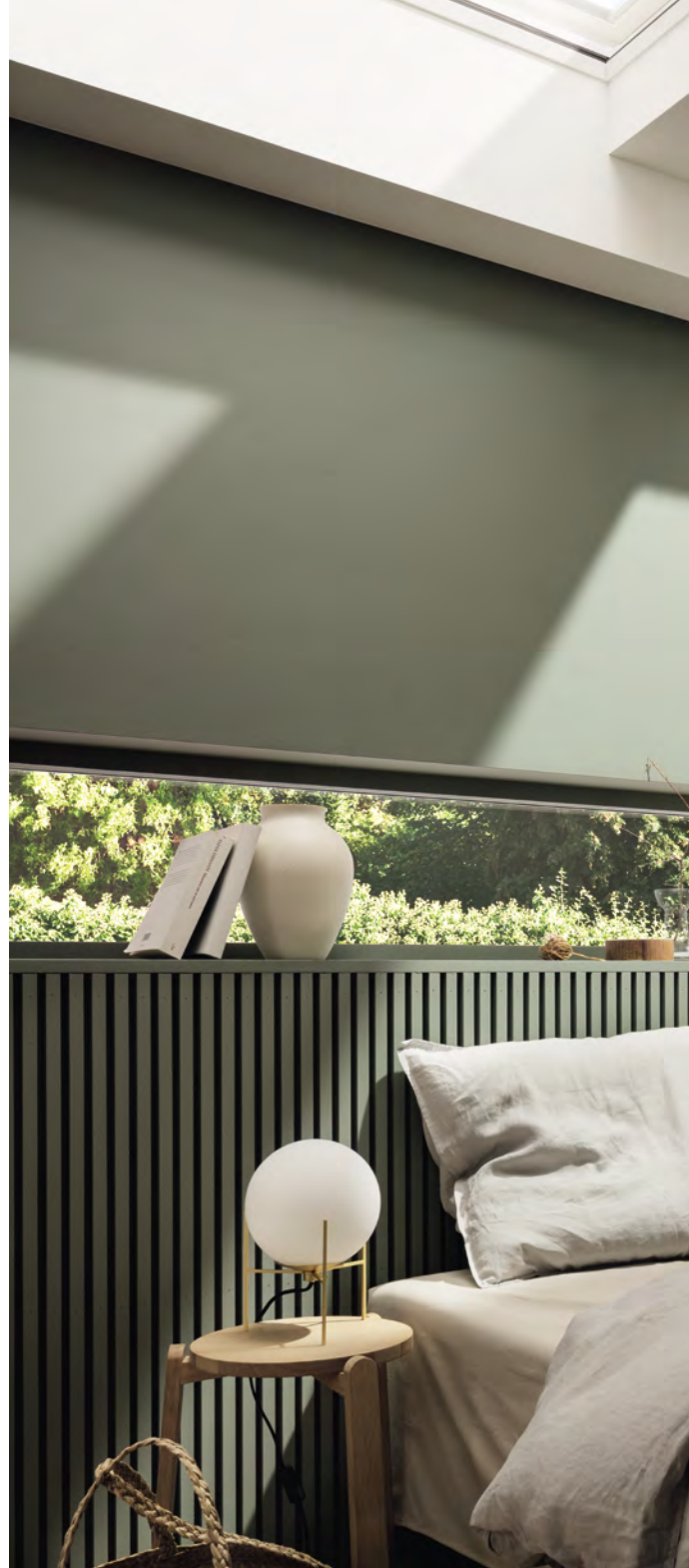

Mehr Infos unter  
[www.velux.ch/flachdach](http://www.velux.ch/flachdach)



## Inhaltsverzeichnis

Tageslichtnorm	4-5
Das komplette Sortiment	6-7
VELUX Flachdach-Fenster	
Die neue Generation	8-21
Die alte Generation	22-27
Innenverkleidung	28
VELUX ACTIVE with NETATMO	28
Grössenraster	29
Flachdach-Lösungen im Querschnitt	30-31
Einbauvorschläge für Aufsetzkränze	32
Technische Werte	33
Preise und Bestellnummern	34-37
Referenzen	38-43
VELUX Lichtkuppel Kaltraum	44-47
Grössenraster	48
Querschnitt und technische Werte	49
Preise und Bestellnummern	50

# Die Schweizer Tageslichtnorm

## Worum geht es?

Die Schweizer Norm zu „Tageslicht in Gebäuden“, SN EN 17037, legt den Fokus auf den Nutzerkomfort und die Gesamtenergieeffizienz von Gebäuden. Ziel ist, die Balance zwischen Energieeffizienz und einer optimalen Tageslichtversorgung sicherzustellen. Dies geschieht mittels Ausgleich zwischen Wärmeverlusten und solaren Wärmegewinnen sowie der Reduktion von künstlicher Beleuchtung.

## Was wird durch die Norm geregelt?

Die SN EN 17037 deckt vier Bereiche der Tageslichtplanung ab: die Tageslichtversorgung, die Sichtverbindung zum Aussenraum, die direkte Sonneneinstrahlung und die Vermeidung von Blendung. Die Norm wurde zwar für Neubauten verfasst, die Richtlinie kann aber auch bei Sanierungen angewandt werden.



### **Tageslichtversorgung**

Bei Arbeitsplätzen muss eine bestimmte Helligkeit erreicht werden, damit die Nutzer ihren Tätigkeiten nachgehen können. Die Tageslichtversorgung und die jeweilige Beleuchtungsstärke bestimmen, inwieweit zusätzlich künstliche Beleuchtung notwendig ist.



### **Sichtverbindung (Aussicht)**

Die Nutzer von Gebäuden sollten in der Lage sein, durch grosse Fensterflächen ungehindert ins Freie zu blicken.



### **Zugang zu Sonnenlicht**

Der Zugang zu Sonnenlicht bzw. die Sonnenlichtexposition ist relevant für alle Personen, die sich über längere Zeit im Innenraum aufhalten – das gilt insbesondere für Nutzer von Kindertagesstätten, Krankenstationen und Altersheimen. Direktes Sonnenlicht mit hoher Strahlungsintensität wirkt sich überaus positiv auf biochemische Vorgänge im menschlichen Körper aus.

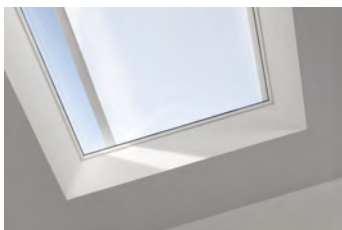

### **Vermeidung von Blendung (Blendschutz)**

In Räumen, in denen anspruchsvolle Tätigkeiten wie Lesen, Schreiben oder die Nutzung von Bildschirmen erforderlich sind, ist es wichtig, die Möglichkeit eines Blendschutzes vorzusehen.

# Mehr Licht von oben für gesündere Räume

VELUX Flachdach-Fenster bieten einen freien Blick in den Himmel und einen erweiterten Einfall des Sonnenlichts. Sie sind eine optimale Ergänzung zu vertikalen Fenstern in Fassadenflächen, die – besonders bei dichter Bebauung – erheblichen Einschränkungen durch angrenzende Bauten unterliegen. Darüber hinaus hält eine automatisierte Belüftung über das Dachfenster den Energieverbrauch fürs Lüften in vernachlässigbaren Grenzen. Im Sommer bietet sich auch eine Nachtauskühlung mit automatischer Fensterlüftung an.

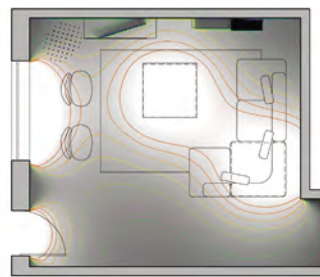
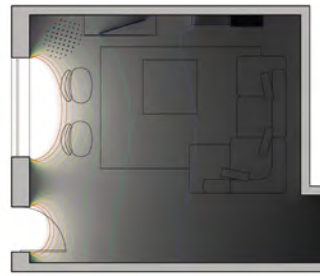

VELUX Flachdach-Fenster bringen Tageslicht auch in die Tiefe des Raumes und unterstützen so die Einhaltung der Tageslichtnorm. Sie sorgen somit für mehr Komfort und gesündere Räume.



## Wie viel Tageslicht braucht der Mensch?

Der Richtwert für die Mindestanforderung der SN EN 17037 basiert darauf, dass für einen subjektiven Helligkeitseindruck mindestens 300 Lux erforderlich sind und viele Abläufe in unserem Körper erst ab diesem Wert optimal funktionieren.

Um die **Mindestanforderung** zu erfüllen, müssen darum in **mindestens 50% des Raumes zu mindestens 50% der Tageslichtstunden 300 Lux vorhanden sein**. In 95% des Raumes sollen nicht weniger als 100 Lux erreicht werden.

 Mehr Infos unter [www.velux.ch/tageslichtnorm](http://www.velux.ch/tageslichtnorm)

# Das komplette Sortiment

## Flachdach-Fenster

Neue Generation



**Flachdach-Fenster mit Bogenglas**

Spitzenleistungen dank CurveTech

---

Maximale Tageslichtfläche  
Hervorragende Energieeffizienz  
Modernes Design  
Hervorragende Schallisolation  
Klare Sicht und rasches Ablaufen von Regenwasser dank CurveTech



Mehr auf Seite 18

Neue Generation



**Flachdach-Fenster mit Flachglas**

Tageslicht, Design und Ästhetik

---

Maximale Tageslichtfläche  
Hervorragende Energieeffizienz  
Modernes Design  
Hervorragende Schallisolation



red dot winner 2021

Mehr auf Seite 20

Alte Generation



**Flachdach-Fenster mit Kunststoff-Abdeckhaube**

Kunststoff-Abdeckhaube in bekannter Optik

---

Gute Tageslichtfläche  
Gute Energieeffizienz  
Klassisches Design  
Gute Schallisolation

Mehr auf Seite 22



**Kunststoff-Lichtkuppel Kaltraum**

Für industrielle Anwendungen

---

Erfüllt Basisanforderungen an die Tageslichtfläche und Energieeffizienz

Mehr auf Seite 44

## Flachdach-Fenster mit Spezialfunktion



### Rauch- und Wärmeabzugsanlage CSP mit Kunststoff-Abdeckung

Rauchabzug mit doppelter Isolierverglasung für geometrische und aerodynamische RWA-Öffnungsflächen.

Mehr auf Seite 26



### HandwerkerAusstieg CXP

mit Kunststoff-Abdeckung

HandwerkerAusstieg mit doppelter Isolierverglasung und hervorragender Schalldämmung. Öffnet sich bis zu 60° für einen einfachen Ausstieg.

Mehr auf Seite 24



**Spezifikationen**

Neue Generation

Neue Generation

Alte Generation

**Flachdach-Fenster mit Bogenglas**

**Flachdach-Fenster mit Flachglas**

**Flachdach-Fenster mit Kunststoff-Abdeckhaube**

**Kunststoff-Lichtkuppel Kaltraum**

Dachneigung 	0° – 15°	2° – 15°	0° – 15°	0° – 15°
Design 	Bogenglas  88% Tageslichtfläche <sup>1</sup> Maximale Aussicht durch randlose Glas-Abdeckung Integrierter Motor inkl. Funk-Wandtaster und Regensensor Bessere Sicht und Regenablauf dank innovativer CurveTech	Flachglas  88% Tageslichtfläche <sup>1</sup> Maximale Aussicht durch randlose Glas-Abdeckung Integrierter Motor inkl. Funk-Wandtaster und Regensensor -	Acryl oder Polycarbonat  70% Tageslichtfläche <sup>1</sup> - Integrierter Motor inkl. Funk-Wandtaster und Regensensor -	Acryl (2- oder 3-schalig)  64% Tageslichtfläche <sup>1</sup> - - -
Leistungs-kennzahlen 	2-fach- oder 3-fach-Verglasung  Isolierglaseinheit mit innerem Verbundglas (P4A)  Motorausführung elektrisch oder solar  Wärmedurchgangskoeffizient <sup>2</sup> $U_{rc,ref300}$ = bis zu 0,55 W/m <sup>2</sup> K  Aussenfläche $A_{rc,ref300}$ : 4,4 m <sup>2</sup>  Luftschalldämmung $R_w$ = bis zu 42 dB  Einbruchschutz RC2 als Standard	2-fach- oder 3-fach-Verglasung  Isolierglaseinheit mit innerem Verbundglas (P4A)  Motorausführung elektrisch oder solar  Wärmedurchgangskoeffizient <sup>2</sup> $U_{rc,ref300}$ = bis zu 0,60 W/m <sup>2</sup> K  Aussenfläche $A_{rc,ref300}$ : 4,1 m <sup>2</sup>  Luftschalldämmung $R_w$ = bis zu 41 dB  Einbruchschutz RC2 als Standard	2-fach-Verglasung  Isolierglaseinheit mit innerem Verbundglas (P4A)  Motorausführung elektrisch  Wärmedurchgangskoeffizient <sup>2</sup> $U$ = 0,80 W/m <sup>2</sup> K  Aussenfläche A: 3,2 m <sup>2</sup>  Luftschalldämmung $R_w$ = 36 dB  Einbruchschutz RC2 als Standard	2- oder 3-schalige opale Ausführung (ohne Isolierverglasung)  -  Motorausführung elektrisch oder manuell  Wärmedurchgangskoeffizient <sup>2</sup> $U$ = bis zu 1,6 W/m <sup>2</sup> K  Aussenfläche A: bis zu 4,4 m <sup>2</sup>  Luftschalldämmung $R_w$ = 22 dB  -
Hitzeschutz und Tageslicht-regulierung 	Hitzeschutz-Markisette oder Verdunkelungsrollo  Insektenschutz	Hitzeschutz-Markisette oder Verdunkelungsrollo  Insektenschutz	Hitzeschutz-Markisette  Energierollos zur Verdunkelung	-  -  -

Eine Übersicht über alle technischen Werte finden Sie auf Seite 33 und 49



**Sorgenfrei mit VELUX System-Garantie!**

Beim Kauf eines VELUX Produkts investieren Sie in mehr als nur ein Produkt – vielfältige Dienstleistungen ergänzen unser Angebot. VELUX ist Ihr verlässlicher Partner, mit kurzen Lieferzeiten, einem schweizweiten Kundendienst sowie lokalem Service-Team. Nur bei VELUX erhalten Sie 10 Jahre Garantie auf Ihr Flachdach-Fenster oder Ihre Lichtkuppel (ausgenommen Elektrokomponenten und Sonnenschutz).

<sup>1</sup> Tageslichtfläche gemäss der Methode EAD 220062-00-0401 (CE-Kennzeichnung). Die angegebenen Zahlen beziehen sich auf ein Fenster der Grösse 100100.  
<sup>2</sup> Der Wärmedurchgangskoeffizient wird für Flachdach-Fenster mit Abdeckhauben CVP/CFP in der Q-Variante mit 2-fach-Verglasung (Flachdach-Fenster mit Kunststoff-Abdeckhaube) oder für CVU/CFU mit 3-fach-Verglasung (Flachdach-Fenster mit Flachglas oder Bogenglas) sowie für Lichtkuppeln CVJ (PVC) mit 3-schaliger Ausführung angegeben. Der U-Wert bezieht sich auf ein Fenster mit den Dimensionen 1,2×1,2 m mit einer Aufsatzkranzhöhe von 310 mm. Die Werte wurden mit der Methodik gemäss EN 1873:2014+A1:2016 ermittelt.

## Neue Generation

# Die Zukunft des verglasten Flachdach-Fensters

Durch die einzigartige Konstruktion bringen die Flachdach-Fenster mehr Tageslicht als je zuvor in den Raum. Zudem besticht die neue Generation durch ein minimalistisches, randloses Design – sowohl von innen als auch von aussen.

### Maximales Tageslicht

Die einzigartige Konstruktion bietet bis zu 52 % mehr Tageslicht.<sup>1</sup>

### Modernstes Design

Ein ästhetisches, minimalistisches Design, das sich nahtlos in moderne Wohnräume einfügt. Ein Blick nach oben zeigt nur Glas und Himmel.

### Hervorragender Raumkomfort

Die 2-fach- oder 3-fach-Verglasung bietet ausgezeichnete Energieeffizienz. Die Kombination mit Hitzeschutz- oder Verdunkelungslösungen ermöglicht optimale Licht- und Temperaturregulation. VELUX ACTIVE with NETATMO sorgt zusätzlich für ein gesundes Raumklima.

<sup>1</sup> Vergleich der Tageslichtfläche mit CFP/CVP 060060.



Bogenglas



Flachglas





## Neue Generation

# Flachdach-Fenster: Bogenglas und Flachglas

Die neue Generation VELUX Flachdach-Fenster hat eine einzigartige Konstruktion, welche maximalen Tageslichteinfall zulässt. Für höchste Ansprüche an Wärmedämmung wahlweise erhältlich mit 2-fach und 3-fach-Verglasung.

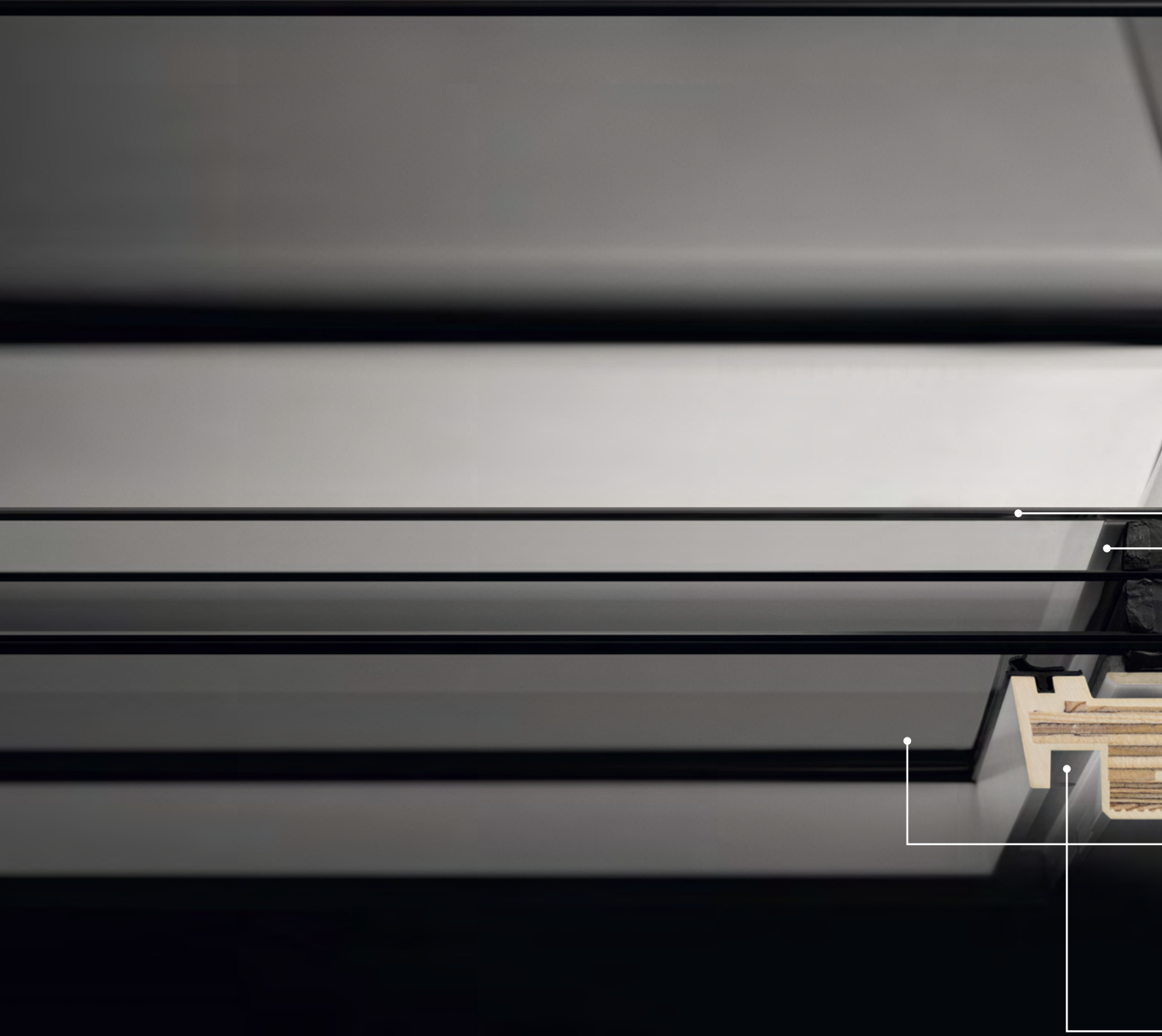



**Ästhetik in klarer Linie**

Vollständig randlose Abdeckungen aus gehärtetem Einscheiben-Sicherheitsglas mit Hochleistungsversiegelung für noch einfacheres Abfließen von Regenwasser und Schmutz.

**Gesteigerte Leistung**

Besonders schlanke Rahmenprofile aus Kunststoff (Polyurethan), nahtlos ummantelt mit einem Holzkern für extra hohe Stabilität, Hitzebeständigkeit und Langlebigkeit.

**Verglasungen für individuelle Anforderungen**

Erhältlich als 2-fach- oder 3-fach-Isolierverglasung mit Verbundsicherheitsglas (VSG) für erhöhte Geräuschreduzierung und verbesserte Energiebilanz.

**Zertifizierte Sicherheit**

Geprüfte Durchsturzsicherheit und erhöhter Einbruchschutz (RC2 nach EN 1627).

**Optimierte Energieeffizienz**

Wärmebrückenfreie Gesamtkonstruktion nach VELUX ThermoTechnology™ mit Dämmelementen aus Polystyrol (EPS) für eine hervorragende Wärmedämmung.

**Bis zu 52%<sup>1</sup> mehr Lichtfläche**

Besonders schlanker, nahezu unsichtbarer Rahmen mit integrierten Motorenkomponenten für maximalen Tageslichteinfall und Ausblick.

**Passgenauer Abschluss der Innenverkleidung**

Vorhandene Nut zur Aufnahme der innen liegenden Dampfbremse BBX und der Innenverkleidung.

<sup>1</sup> Vergleich der Tageslichtfläche mit CFP/CVP 060060.

## Neue Generation



Hitze- oder Sonnenschutz direkt zusammen mit dem Flachdach-Fenster bestellen und einbauen.

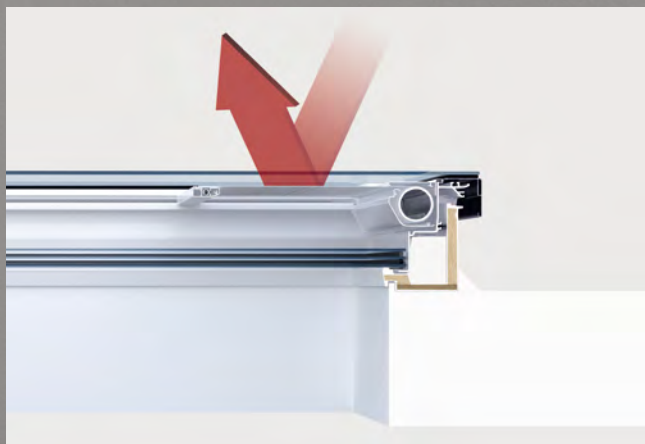

## Optimal geschützt

Der flüsterleise Motor für die Lüftung ist in den Fensterrahmen integriert und bleibt somit unsichtbar.

Von innen nahezu unsichtbar: Hitzeschutz-Markisette oder Verdunkelungsrollo sind diskret platziert zwischen der äusseren Glashaube und der Isolierverglasung. Die Montage erfolgt vom Dach aus. Es kann nur jeweils ein Sonnenschutzprodukt verbaut werden.

## Neue Generation

# Neue Planungsvielfalt durch weitere Grössen für Flachdach-Fenster

Mehr Flexibilität für lichtdurchflutete Räume unter flachen Dächern

- Die drei neuen Grössen bieten nicht nur einen Panorama-Ausblick in den Himmel, sondern auch mehr Helligkeit: 150 x 80 cm, 150 x 120 cm und 200 x 60 cm
- Erhältlich in festverglaster, elektrischer oder solarbetriebener Ausführung mit 2-fach- oder 3-fach-Verglasung
- Oberelement: Wahlweise kombinierbar mit Bogenglas oder Flachglas
- Passende Hitzeschutz-, Sonnenschutz- und Anschlussprodukte verfügbar
- Erhältlich ab Herbst 2023

60x60



80x80



90x60

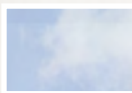

90x90



100x100

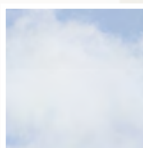

120x90



120x120

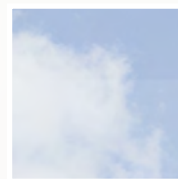

150x80



**Neue Größen  
für Bogen-  
und Flachglas**

150x100

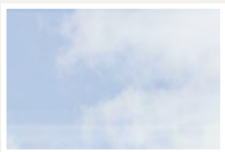

150x120



150x150

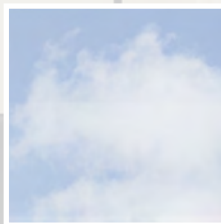

200x60



200x100



## Neue Generation

# Flachdach-Fenster mit Solarantrieb

Intelligente Nutzung von umweltfreundlicher Solarenergie

- Automatische Bedienung über mitgelieferten vorprogrammierten Funk-Wandtaster und integrierten Regensensor
- Ideal für den Austausch und den nachträglichen Einbau
- Einfacher, kabelloser Einbau – keine Elektroinstallation notwendig
- Wahlweise in 2-fach- oder 3-fach-Verglasung
- In allen 13 Grössen verfügbar
- Ideal kombinierbar mit VELUX App Control oder VELUX ACTIVE für höchsten Bedienkomfort bzw. optimales Raumklima







**Spitzenleistungen  
dank CurveTech**

---

Unser Top-Produkt für höchste Ansprüche an Design und Technik

0°-15°

## Neue Generation

# Flachdach-Fenster mit Bogenglas

- Gebogenes Glas und randlose Oberfläche für rasches Abfließen von Regenwasser
- Klare Sicht und maximaler Tageslichteinfall
- Besonders geeignet für Gebäude mit Sicht aufs Flachdach
- Kein Blenden und weniger Hitze dank passenden VELUX Markisetten und Innenrollos
- Die diskret montierten Markisetten und Innenrollos sind bei Nichtbenutzung unsichtbar
- Mit 3-fach-Verglasung sind ein  $U_{\text{rc,ref300}}$  von 0,55 W/m<sup>2</sup>K sowie  $R_w$  42 dB möglich
- Geprüfte Durchsturzfestigkeit
- Schlagfestigkeit von 1200 Joule gemäss Produktnorm EN 14351-1



Mehr Infos unter  
[www.velux.ch/flachdach](http://www.velux.ch/flachdach)

**Bogenglas**  
(ISU 1093)



- Die erste Wahl für Gebäude mit 0° bis 15° Dachneigung
- CurveTech: klare Sicht dank raschem Abfließen von Regenwasser
- Gehärtetes Glas, fest versiegelt
- Besonders widerstandsfähig gegen Wind, Schnee und Hagel (Eintrag im Hagelregister des VKF vorhanden)

**Flachdach-Fenster festverglast**  
(CFU)



- Einzigartige Fensterkonstruktion mit schlankem Rahmen und unsichtbarem Flügel
- Wartungsfreie Oberflächen dank langlebigem PU
- Erhältlich in 2-fach- und 3-fach-Verglasung für hervorragende Energieeffizienz und Schallschutz
- Isolierglaseinheit mit Verbundglas
- Einbruchschutzklasse RC2

**Flachdach-Fenster elektrisch- oder solarbetrieben**  
(CVU)

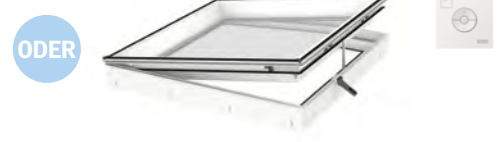

- Die elektrische Bedienung ermöglicht optimale Belüftung auf Knopfdruck
- Funk-Wandtaster und Regensensor im Lieferumfang enthalten
- Einzigartige Fensterkonstruktion mit schlankem Rahmen und unsichtbarem Flügel
- Wartungsfreie Oberflächen dank langlebigem PU
- Erhältlich in 2-fach- und 3-fach-Verglasung für hervorragende Energieeffizienz und Schallschutz
- Isolierglaseinheit mit Verbundglas
- Einbruchschutzklasse RC2
- Kompatibel mit VELUX App Control und VELUX ACTIVE

**Komfortzubehör**

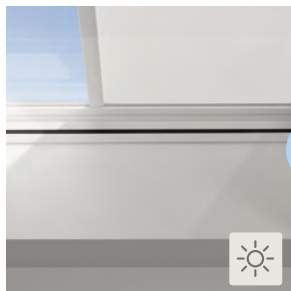

ODER

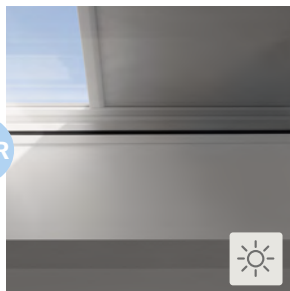

Kombinierbar mit  
**VELUX ACTIVE**  
Mehr Bedienkomfort und optimales Raumklima.  
Mehr auf Seite 28.

**Hitzeschutz-Markisette (MSU)**

- Streut das Sonnenlicht und reduziert so die Erwärmung des Innenraums
- Farbcode



5070

**Verdunkelungsrollo (DSU)**

- Dunkelt den Raum verlässlich ab
- Farbcode

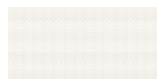

4550

**Insektenschutz (ZIU)**

- Lässt frische Luft in den Raum, ohne störende Insekten
- Farbcode



0000



**Profi-Tipp:** Installieren Sie das Flachdach-Fenster mit Bogenglas schneller dank des Innenfutters. Mehr dazu auf Seite 28.



## Neue Generation

# Flachdach-Fenster mit Flachglas

- Randlose Flachglas-Abdeckung aus 4 mm gehärtetem Einscheiben-Sicherheitsglas
- Schlanker Rahmen und unsichtbarer Flügel
- Diskret angebrachte Markisetten und Innenrollos
- Sehr gute Wärmedämmeigenschaften
- Mit 3-fach-Verglasung sind ein  $U_{rc,ref300}$  von 0,6 W/m<sup>2</sup>K sowie  $R_w$  41dB möglich
- Geprüfte Durchsturzicherheit

## Tageslicht, Design und Ästhetik

Klare Linien für eine harmonische Integration in flach geneigte Dächer von 2° bis 15°



reddot winner 2021



Mehr Infos unter  
[www.velux.ch/flachdach](http://www.velux.ch/flachdach)

**Flachglas**  
(ISU 2093)



- Die elegante Wahl für Dachneigungen von 2° bis 15°
- Randlose Flachglas-Abdeckung aus gehärtetem Glas, fest versiegelt

**Flachdach-Fenster festverglast**  
(CFU)



- Einzigartige Fensterkonstruktion mit schlankem Rahmen und unsichtbarem Flügel
- Wartungsfreie Oberflächen dank langlebigem PU
- Erhältlich in 2-fach- und 3-fach-Verglasung für hervorragende Energieeffizienz und Schallschutz
- Isolierglaseinheit mit Verbundglas
- Einbruchschutzklasse RC2



**Flachdach-Fenster elektrisch- oder solarbetrieben**  
(CVU)



- Die elektrische Bedienung ermöglicht optimale Belüftung auf Knopfdruck
- Funk-Wandtaster und Regensensor im Lieferumfang enthalten
- Einzigartige Fensterkonstruktion mit schlankem Rahmen und unsichtbarem Flügel
- Wartungsfreie Oberflächen dank langlebigem PU
- Erhältlich in 2-fach- und 3-fach-Verglasung für hervorragende Energieeffizienz und Schallschutz
- Isolierglaseinheit mit Verbundglas
- Einbruchschutzklasse RC2
- Kompatibel mit VELUX App Control und VELUX ACTIVE

**Komfortzubehör**



Kombinierbar mit  
**VELUX ACTIVE**  
Mehr Bedienkomfort und optimales Raumklima.  
Mehr auf Seite 28.

**Hitzeschutz-Markisette (MSU)**

- Streut das Sonnenlicht und reduziert so die Erwärmung des Innenraums
- Farbcode



5070

**Verdunkelungsrollo (DSU)**

- Dunkelt den Raum verlässlich ab
- Farbcode

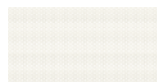

4550

**Insektenschutz (ZIU)**

- Lässt frische Luft in den Raum, ohne störende Insekten
- Farbcode



0000

**Profi-Tipp:** Installieren Sie das Flachdach-Fenster mit Flachglas schneller dank des Innenfutters. Mehr dazu auf Seite 28.



## Der Klassiker für flache Dächer

Klassisches Design mit sehr guten Energie- und Schallschutzwerten



## Alte Generation

# Flachdach-Fenster mit Kunststoff-Abdeckhaube

- Sehr gute Wärmedämmeigenschaften
- Verminderte Regengeräusche dank Isolierglasscheibe
- Kuppeloptik ermöglicht natürliche Entwässerung
- Montage von Hitzeschutz und Innenrollos möglich
- Abdeckhaube aus kratzfestem Acryl oder Polycarbonat, klare oder matte Ausführung
- Geprüfte Durchsturzicherheit
- Polycarbonathauben und Bogenglas mit Eintrag im Hagelregister VKF

**Abdeckhaube klar (ISD)**



ODER

**Abdeckhaube matt (ISD)**



+

**Flachdach-Fenster festverglast (CFP)**



ODER

**Flachdach-Fenster elektrisch (CVP)**

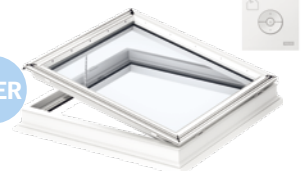

- Transparente Polycarbonat- oder Acrylabdeckung für gute Sicht nach draussen

- Matte Polycarbonat- oder Acrylabdeckung für zusätzliche Privatsphäre

- Grundeinheit aus PVC mit guter thermischer Isolation
- Erhältlich in 2-fach-Verglasung
- Isolierglaseinheit mit Verbundglas
- Einbruchschutzklasse RC2

- Die elektrische Bedienung ermöglicht optimale Belüftung auf Knopfdruck
- Funk-Wandtaster und Regensensor im Lieferumfang enthalten
- Grundeinheit aus PVC mit guter thermischer Isolation
- Erhältlich in 2-fach-Verglasung
- Isolierglaseinheit mit Verbundglas
- Einbruchschutzklasse RC2
- Kompatibel mit VELUX App Control und VELUX ACTIVE

**Komfortzubehör**

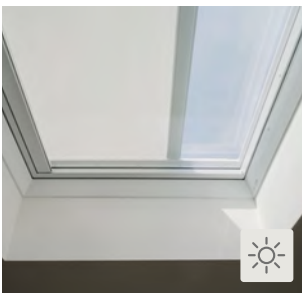

Kombinierbar mit



**VELUX ACTIVE**  
Mehr Bedienkomfort und optimales Raumklima.  
Mehr auf Seite 28.

**Hitzeschutz-Markisette (MSG)**

- Streut das Sonnenlicht und reduziert so die Erwärmung des Innenraums
- Farbcode



6090

**Energierollo (FSK/FMK)**

- Dunkelt den Raum verlässlich ab
- Farbcodes

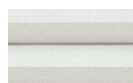

1045

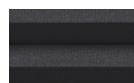

1047



**Profi-Tipp:** Installieren Sie das Flachdach-Fenster mit Kunststoff- oder Glasabdeckung schneller dank des Innenfutters. Mehr dazu auf Seite 28.



## Handwerkerausstieg für flache Dächer

Das Ausstiegfenster für bewohnte  
Gebäude und Räume



0°-15°

## Alte Generation

# Flachdach-Fenster Handwerkerausstieg

- Die komfortable Lösung für Dächer mit Neigung von 0° bis 15°
- Mit dem Flachdach-Ausstiegfenster CXP gelingt der sichere Tritt aufs Dach
- Grosse Ausstiegsöffnung mit 60°-Öffnungswinkel
- Gasdruckfedern unterstützen die manuelle Öffnungsfunktion
- Fensterrahmenhöhe 15 cm
- Integrierte Griffmulde im Fensterflügel
- Optimale Wärmedämmung
- Verminderte Regengeräusche durch Isolierglasscheibe
- Nut zur Aufnahme der Innenverkleidung
- Geprüfte Durchsturzicherheit
- Polykarbonathaute mit Eintrag im Hagelregister VKF



**Abdeckhaube klar (ISD)**



- Transparente Polykarbonat- oder Acrylabdeckung für gute Sicht nach draussen

ODER

**Abdeckhaube matt (ISD)**



- Matte Polykarbonat- oder Acrylabdeckung für zusätzliche Privatsphäre

+

**Handwerkerausstieg (CXP)**



- Grundeinheit aus PVC mit guter thermischer Isolation
- Erhältlich in 2-fach-Verglasung
- Isolierglaseinheit mit Verbundglas

**Komfortzubehör**



**Energierollo (FSK)**

- Dunkelt den Raum verlässlich ab
- Farbcodes



1045



1047



## Rauch- und Wärmeabzugsanlagen für hohe Ansprüche

Für geometrische oder aerodynamische RWA-Öffnungsflächen



0°-15°

## Alte Generation

# Rauch- und Wärmeabzugsanlage (RWA)

- Mit CE-Zeichen, entsprechend nach EN 12101-2 getestet
- Inkl. fix montierten 16-cm-Aufsetzkranzes (Gesamthöhe inkl. Fenster 31 cm)
- Erhältlich mit Acryl- oder Polycarbonat-Abdeckhaube, klar oder matt
- 50-cm-Öffnung bei aktivierter Rauch- und Wärmeabzugsfunktion. 50 cm entsprechen der freien Austrittshöhe zwischen Fensterflügel und Fensterrahmen
- 15-cm-Öffnung für die tägliche Komfortlüftung über Lüftungstaster
- Ungehinderter Ausblick durch im Fensterrahmen integrierte Motoren
- Kombinierbar mit VELUX Hitzeschutz-Markisette MSG

# Und so funktioniert's

Die Sicherheitsanlage besteht aus einem Rauchabzugsmotor (1), der bei Auslösung des Rauchabzugstasters KFK 100 (4) oder des Rauchmelders KFA 100 (3) über die Steuerzentrale KFC 210 (2) (für ein Fenster) oder KFC 220 (für zwei Fenster) eingeschaltet wird. Die Anlage kann nach Aktivierung über die Steuerelemente KFC 210/KFC 220 wieder geschlossen werden. Für die tägliche Komfortlüftung kann das Fenster mit dem Lüftungstaster WSK 300 (5) geöffnet werden.

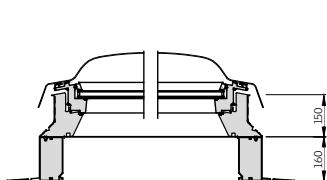

RWA-Flachdach-Fenster CSP (15-cm-Rahmenhöhe) mit fix montiertem, 16 cm hohem Aufsetzkranz (Gesamthöhe 31 cm)

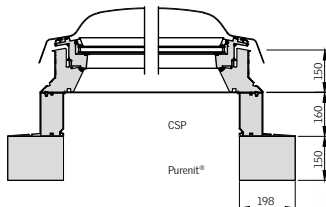

RWA-Flachdach-Fenster CSP mit fix montiertem Aufsetzkranz und mit zusätzlichem Purenit®-Aufsetzkranz (XCH ZCE) für eine Gesamthöhe von 45,5 cm

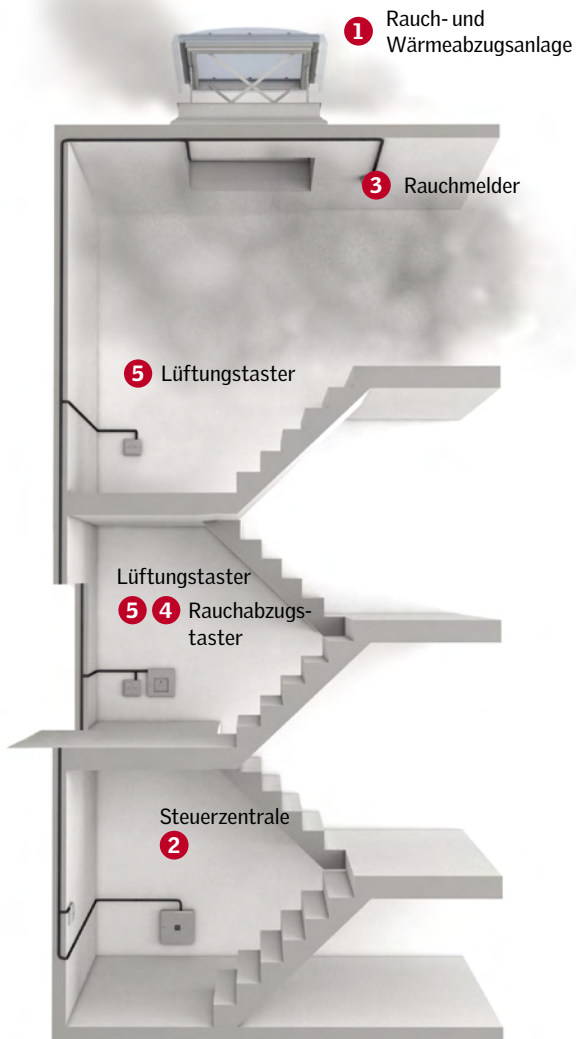

Leitungsquerschnitt pro Motoranschluss bei Rauch- und Wärmeabzugsfenster CSP

## Elektroanschlüsse

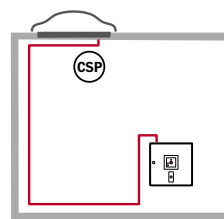
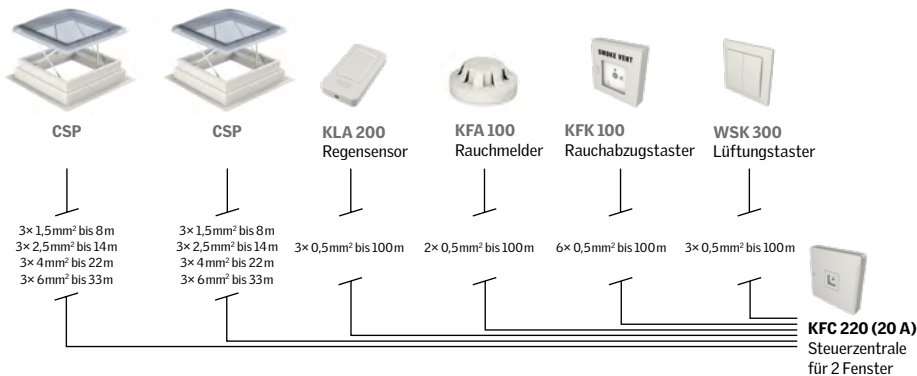
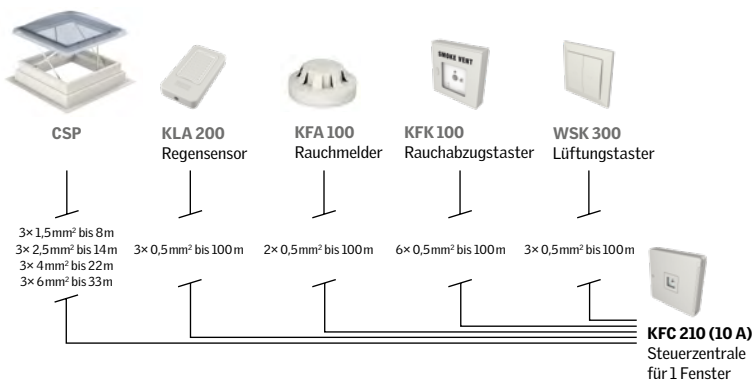

Leitungsquerschnitt	Max. Länge der Leitung*
3×1,5 mm <sup>2</sup>	8 m
5×1,5 mm <sup>2</sup> *	17 m
3×2,5 mm <sup>2</sup>	14 m
5×2,5 mm <sup>2</sup> *	28 m
3×4 mm <sup>2</sup>	22 m
3×6 mm <sup>2</sup>	33 m

\* 2×2 Leiter parallel

Nur 1 Rauch- und Wärmeabzugsfenster CSP pro Motoranschluss



**Hinweis:** Der Regensensor ist optional erhältlich und die Installation sollte am besten direkt beim Einbau des CSP erfolgen.

## Neue Generation Alte Generation

# Innenverkleidung

### Der passgenaue Abschluss für Flachdach-Fenster

Die VELUX Innenverkleidung für Flachdach-Fenster wurde entwickelt, um den Einbau effizienter zu gestalten. Es spart Zeit bei der Montage, weil das Verputzen und das Streichen wegfallen. Diese Komplettlösung umfasst PVC-Paneele, Dampfbremse BBX und Abdeckleisten (87 mm).

Die VELUX Innenverkleidung kann bei einer Dachneigung zwischen 0° und 5° verwendet werden und ist kompatibel mit allen VELUX Flachdach-Fenstern (alte und neue Generation). Einsetzbar für den nachträglichen Einbau und im Neubau.

! Maximale Dicke der Decke, gemessen Kante Decke im Hausinneren bis Einschubnut Flachdach-Fenster = 67,5 cm



# VELUX ACTIVE with NETATMO

### Für ein gesundes Raumklima – ganz automatisch

VELUX ACTIVE with NETATMO überwacht mit Sensoren die Raumtemperatur, die Luftfeuchtigkeit und den CO<sub>2</sub>-Gehalt der Innenräume. So werden die elektrischen und solarbetriebenen Flachdach-Fenster und Sonnenschutzprodukte auf intelligente Weise gesteuert und machen das Zuhause komfortabler.

Öffnen und schliessen mit der VELUX ACTIVE App auf dem Smartphone von überall: Fenster, Hitzeschutz und Innenrollos.

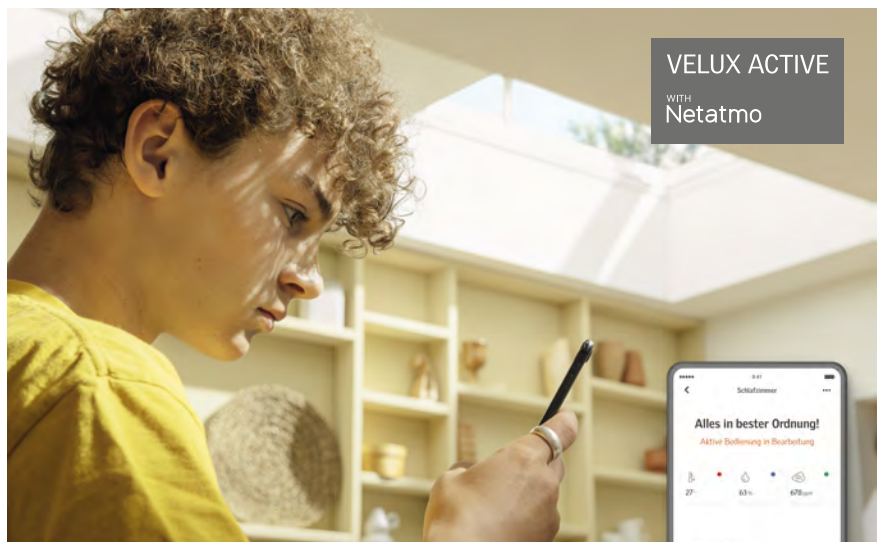

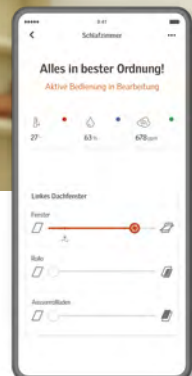

Weitere Informationen unter [www.velux.ch/active](http://www.velux.ch/active)



# Größenraster für CFU/CVU, CFP/CVP, CXP

	61 cm	81 cm	91 cm	101 cm	121 cm	151 cm	201 cm
61 cm	CFU/CVU CFP/CVP 060060		CFU/CVU 090060				CFU/CVU 200060
81 cm		CFU/CVU CFP/CVP 080080				CFU/CVU 150080	
91 cm	CFP/CVP 060090		CFU/CVU CFP/CVP 090090		CFU/CVU 120090		
101 cm				CFU/CVU CFP/CVP CXP/CSP 100100		CFU/CVU 150100	CFU/CVU 200100
121 cm			CFP/CVP CXP 090120		CFU/CVU CFP/CVP CXP/CSP 120120	CFU/CVU 150120	
151 cm				CFP/CVP 100150		CFU/CVU CFP/CVP 150150	

 Neu ab Herbst 2023

 Breite und Höhe für CVP/CFP/CSP/CXP = angegebenes Mass minus 1 cm bzw. 10 mm (Masse des Dachausschnittes)

# Flachglas und Bogenglas im Querschnitt

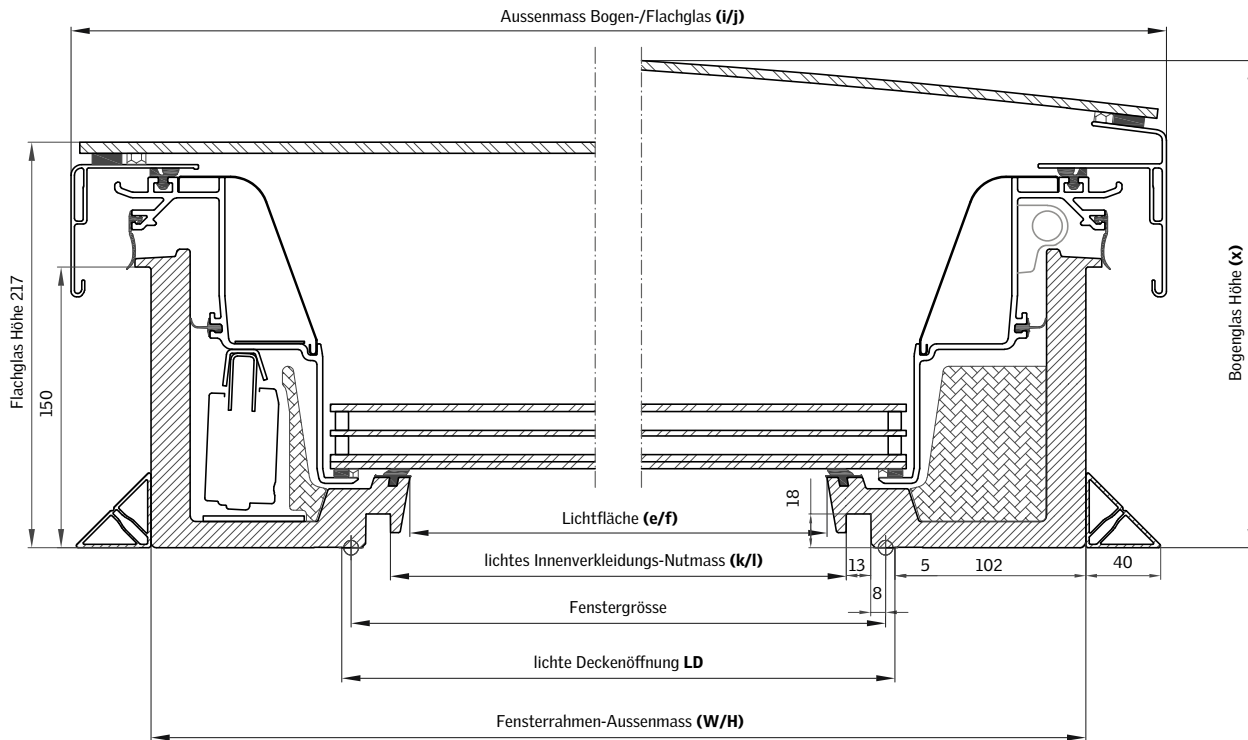

\* Bei rechteckigen Grössen befinden sich Motor und Öffnung auf der **langen** Seite!

Grösse	Lichte Deckenöffnung, mm LD	Aufsetzkranz- (Fensterrahmen-) Aussermasse W/H	Lichtfläche Glas-Lichtmasse, mm e/f	Lichtfläche Glas-Lichtmasse, m <sup>2</sup>	Lichtes Innenverkleidungs-Nutmass, mm k/l	Bogen-/Flachglas-Aussenmasse, mm i/j	Höhe Bogenglas, mm x	Nettogewicht CVU 0220Q mit Bogenglas, kg	Nettogewicht CVU 0225Q mit Bogenglas, kg
060060	610×610	814×814	538×538	0,29	559×559	901×901	253	55	58
080080	810×810	1014×1014	738×738	0,54	759×759	1101×1101	262	75	80
090060*	910×610	1114×814	838×538	0,45	859×559	1201×901	253	69	73
090090	910×910	1114×1114	838×838	0,70	859×859	1201×1201	267	86	93
100100	1010×1010	1214×1214	938×938	0,88	959×959	1301×1301	273	98	106
120090*	1210×910	1414×1114	1138×838	0,95	1159×859	1501×1201	267	103	112
120120	1210×1210	1414×1414	1138×1138	1,30	1159×1159	1501×1501	286	124	135
150080*	1510×810	1714×1014	1438×738	1,06	1459×759	1801×1101	310	125	138
150100*	1510×1010	1714×1214	1438×938	1,35	1459×959	1801×1301	273	133	145
150120*	1510×1210	1714×1414	1438×1138	1,64	1459×1159	1801×1501	310	210	198
150150	1510×1510	1714×1714	1438×1438	2,07	1459×1459	1801×1801	310	212	235
200060*	2010×610	2214×814	1938×538	1,04	1959×559	2301×901	359	152	164
200100*	2010×1010	2214×1214	1938×938	1,82	1959×959	2301×1301	273	192	212

# Flachdach-Fenster mit Kunststoffhaube im Querschnitt

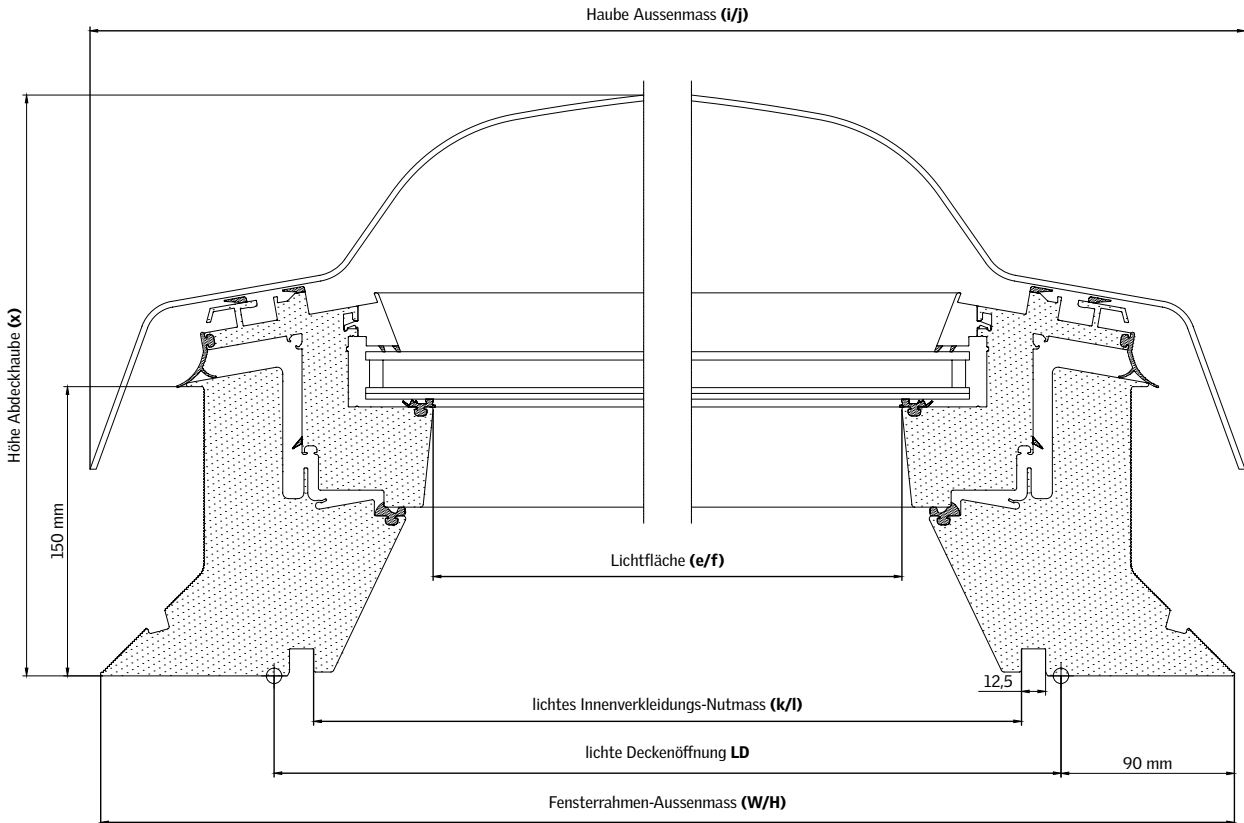

\* Bei rechteckigen Grössen befinden sich Motor und Öffnung auf der **kurzen** Seite!

Grösse	Lichte Deckenöffnung, mm LD	Aufsetzkranz- (Fensterahmen-) Aussenmasse W/H	Lichtfläche Glas-Lichtmasse, mm e/f	Lichtfläche Glas-Lichtmasse, m <sup>2</sup>	Lichtes Innenverkleidungs-Nutmass, mm k/l	Hauben-Aussenmasse, mm i/j	Höhe Haube, mm x	Netto-Gewicht Kombination CVP mit Polycarbonat-haube, kg
060060	600×600	780×780	435×435	0,19	559×559	791×791	307	32
080080	800×800	980×980	635×635	0,40	759×759	991×991	307	46
060090*	600×900	780×1080	435×735	0,32	559×859	791×1091	307	41
090090	900×900	1080×1080	735×735	0,54	859×859	1091×1091	357	56
090120*	900×1200	1080×1380	735×1035	0,76	859×1159	1091×1391	357	69
100100	1000×1000	1180×1180	835×835	0,70	959×959	1191×1191	357	66
100150*	1000×1500	1180×1680	835×1335	1,11	959×1459	1191×1691	407	92
120120	1200×1200	1380×1380	1035×1035	1,07	1159×1159	1391×1391	407	87
150150	1500×1500	1680×1680	1335×1335	1,78	1459×1459	1691×1691	407	132

❗ Produktdatenblätter, Einbauanleitungen und technische Zeichnungen für VELUX Flachdach-Fenster finden Sie unter: [www.velux.ch/technik](http://www.velux.ch/technik)

## Neue Generation

# Einbauvorschläge für Aufsetzkränze

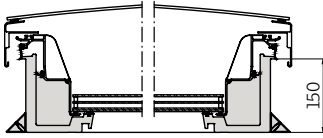

Flachdach-Fenster CVU/CFU

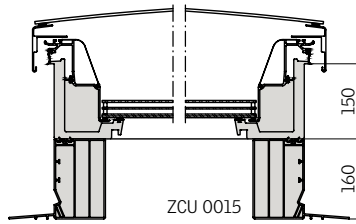

Flachdach-Fenster CVU/CFU mit Aufsetzkranz ZCU 0015



ZCU 0015

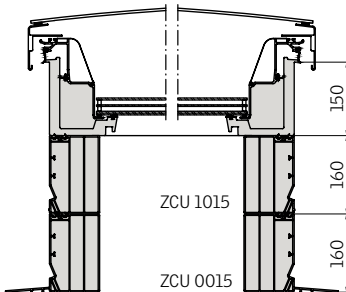

Flachdach-Fenster CVU/CFU mit Aufsetzkränzen ZCU 0015 und ZCU 1015

Set-Ausführung ZCU S000

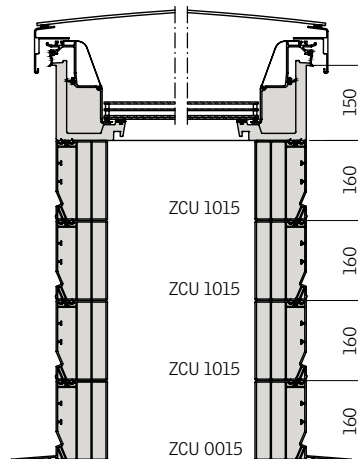

Flachdach-Fenster CVU/CFU mit Aufsetzkranz-Set ZCU S000, bestehend aus Aufsetzkränzen ZCU 0015 und ZCU 1015 + zusätzliche Aufsetzkranz-Adapter ZCU 1015. Es können bis zu drei Aufsetzkranz-Adapter ZCU 1015 gestapelt werden.

Maximale Höhe: 790 mm



ZCU 1015

## Alte Generation

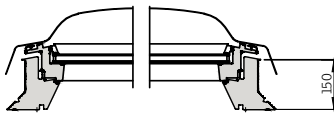

Flachdach-Fenster CVP/CFP

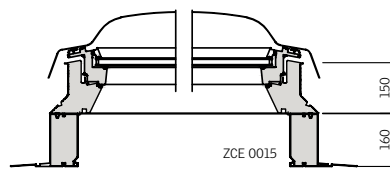

Flachdach-Fenster CVP/CFP mit Aufsetzkranz ZCE 0015



ZCE 0015

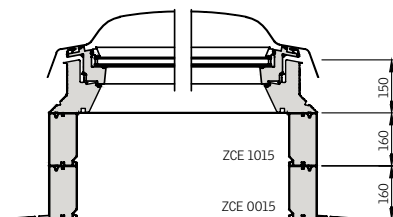

Flachdach-Fenster CVP/CFP mit Aufsetzkränzen ZCE 0015 und ZCE 1015

Set-Ausführung ZCE S000

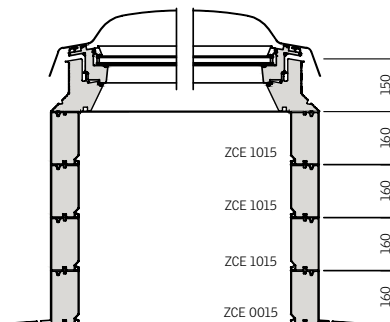

Flachdach-Fenster CVP/CFP mit Aufsetzkranz-Set ZCE S000, bestehend aus Aufsetzkränzen ZCE 0015 und ZCE 1015 + zusätzliche Aufsetzkranz-Adapter ZCE 1015. Es können bis zu drei Aufsetzkranz-Adapter ZCE 1015 gestapelt werden.

Maximale Höhe: 790 mm



ZCE 1015



# Technische Werte

Flachdach-Fenster	CVU/CFU 0220Q/0020Q 0320Q	CVU/CFU 0225Q/0025Q 0325Q	CVP/CFP --73	CXP --73	Gemäss
	2-fach-Verglasung	3-fach-Verglasung	2-fach-Verglasung	2-fach-Verglasung	
Energetischer Kennwert $U_{rc,ref300}$ (W/m <sup>2</sup> K)	0,65 Bogenglas ISU 0,75 Flachglas ISU	0,55 Bogenglas ISU 0,60 Flachglas ISU	0,80 Acryl oder Polykarbonat	0,86 Acryl oder Polykarbonat	SN EN 1873+A1:2016
Aussenfläche $A_{rc,ref300}$ (m <sup>2</sup> )	4,4 Bogenglas ISU 4,1 Flachglas ISU	4,4 Bogenglas ISU 4,1 Flachglas ISU	3,4	3,4	SN EN 1873+A1:2016
$R_w$ (dB)	39 Bogenglas ISU 39 Flachglas ISU	42 Bogenglas ISU 41 Flachglas ISU	36 (-1; -4)	36 (-1; -4)	EN ISO 717-1
g-Wert für Bogenglas	0,52	0,49	-	-	EN 410
g-Wert für Flachglas	0,52	0,49	-	-	EN 410
g-Wert für Haube Acryl klar	-	-	0,53	0,53	EN 410
g-Wert für Haube Acryl matt	-	-	0,20	0,20	EN 410
g-Wert für Haube Polykarbonat klar	-	-	0,50	0,50	EN 410
g-Wert für Haube Polykarbonat matt	-	-	0,23	0,23	EN 410
Brandverhalten	B-s2,d2	B-s2,d2	B-s1,d0	B-s1,d0	SN EN 13501-1:2007 +A1:2009
Einbruchschutz	RC2	RC2	RC2	-	EN 1627

Geprüfte Durchsturzicherheit ohne Durchsturzgitter

## Rauch- und Wärmeabzugsanlage (CSP)

Technische Daten	CSP --73	Gemäss	Klassifizierung nach den Anforderungen der EU-Norm EN 12101-2	Dimensionen	100100	120120
$U$ (W/m <sup>2</sup> K) <sup>1</sup>	0,99	SN EN 1873+A1:2016	Funktionssicherheit (Re) Re 1000+ 10 000	Aerodynamisch wirk- same Öffnungsfläche <sup>2</sup> $A_a$ in m <sup>2</sup>	0,42	0,58
Aussenfläche $A_{rc,ref300}$ (m <sup>2</sup> )	3,4	SN EN 1873+A1:2016	Niedrige Umgebungs- temperatur T (-15)	Geometrische Öffnungsfläche <sup>2</sup> $A_g$ in m <sup>2</sup>	0,88	1,30
$R_w$ (dB) (C; Ctr)	33 (-1; -4) <sup>3</sup> 33 (-1; -3) <sup>4</sup>	EN ISO 10140-2	Windlast (WL) WL 3000	Hubhöhe bei Rauch- und Wärmeabzug/ Komfortlüftung in mm	500/150	
$\tau_{D65} / \tau_{UV}$ (Lichtübertragung/ UV-Durchlässigkeit)	0,25/0,05 matte Acrylhaube 0,72/0,05 klare Acrylhaube 0,26/0,05 matte Polykarbonat- haube 0,70/0,05 klare Polykarbonat- haube	SN EN 1873/ DS 418	Wärmebeständigkeit B 300	Betriebsspannung in V	24 (10 A)	
g-Wert Polykarbonat klar	0,50	EN 410	Schneelast (SL) Grösse 100 × 100 Grösse 120 × 120			
g-Wert Polykarbonat matt	0,23	EN 410	SL 1000 SL 500			
g-Wert Acryl klar	0,53	EN 410				
g-Wert Acryl matt	0,20	EN 410				
Brandverhalten	B-s1,d0	SN EN 13501-1				
Verhalten beim Brand von aussen	B <sub>ROOF</sub> (t1)	SN EN 13501-1				
Durchsturzicherheit	zertifiziert	EN 1873/SB 1200				
Einbruchschutz	RC2	EN 1627				

**! Hinweis zur Schneelast**  
VELUX Rauch- und Wärmeabzugsanlagen CSP weisen Schneelastklassifizierungen von SL 500 bzw. SL 1000 auf und können aufgrund unterschiedlicher Schneelastanforderungen nicht überall eingesetzt werden. Anlageeigentümer oder Anlagebetreiber sind verantwortlich, dass die RWA jederzeit betriebsbereit sind (z. B. Schnee, Eis etc.).







<sup>1</sup> U-Wert nach Flächenabwicklung gemäss Norm SN EN 1873+A1:2016. Grössenabhängig. Referenzgrösse 120120, basierend auf einer Aussenfläche von 3,4m<sup>2</sup> mit einem Aufsetzkranz von 300mm Höhe

<sup>2</sup> Die angegebenen Öffnungsflächen können je nach örtlichen und baulichen Gegebenheiten unterschiedlich sein. Alle Faktoren, welche die wirksame Öffnungsfläche beeinträchtigen, sind zu berücksichtigen. Dies sind insbesondere: Laibungen, Deckenstürze oder abgehängte Decken, Zwischenwände, Dachbalken.

<sup>3</sup> Acryl-Abdeckhaube

<sup>4</sup> Polykarbonat-Abdeckhaube

# Flachdach-Fenster CFU/CVU

								
Grösse LD in cm <sup>A</sup>	060060 61×61	080080 81×81	090060 <sup>1</sup> 91×61	090090 91×91	100100 101×101	120090 <sup>1</sup> 121×91	120120 121×121	
<b>Abdeckung</b>								
<b>Bogenglas-Abdeckung</b> ISU 1093	589.–	713.–	675.–	846.–	950.–	1007.–	1197.–	
<b>Flachglas-Abdeckung</b> ISU 2093	480.–	581.–	550.–	689.–	774.–	821.–	976.–	
<b>Basiselement, Fensterrahmenhöhe: 15 cm</b>								
<b>Elektrisch<sup>1</sup>, 2-fach-Verglasung mit Wandtaster</b> CVU 0220Q	1276.–	1370.–	1347.–	1472.–	1566.–	1629.–	1762.–	
<b>Elektrisch<sup>1</sup>, 3-fach-Verglasung mit Wandtaster</b> CVU 0225Q	1424.–	1546.–	1516.–	1679.–	1801.–	1882.–	2055.–	
<b>Solar<sup>1</sup>, 2-fach-Verglasung mit Wandtaster</b> CVU 0320Q	1401.–	1495.–	1472.–	1597.–	1691.–	1754.–	1887.–	
<b>Solar<sup>1</sup>, 3-fach-Verglasung mit Wandtaster</b> CVU 0325Q	1549.–	1671.–	1641.–	1804.–	1926.–	2007.–	2180.–	
<b>Festverglast, 2-fach-Verglasung</b> CFU 0020Q	493.–	587.–	564.–	689.–	783.–	846.–	979.–	
<b>Festverglast, 3-fach-Verglasung</b> CFU 0025Q	641.–	763.–	733.–	896.–	1018.–	1099.–	1272.–	
<b>Anschlusszubehör</b>								
<b>Aufsetzkranz mit Flansch</b> ZCU 0015 <sup>2</sup>	284.–	348.–	336.–	385.–	405.–	429.–	458.–	
<b>Aufsetzkranz-Adapter ohne Flansch</b> ZCU 1015 <sup>3</sup>	255.–	313.–	303.–	346.–	365.–	386.–	412.–	
<b>Aufsetzkranz-Set</b> ZCU S000 <sup>4</sup>	458.–	562.–	543.–	621.–	655.–	690.–	740.–	
<b>Befestigungsschiene</b> ZZZ 210U, schwarz	57.–	70.–	67.–	77.–	81.–	86.–	92.–	
<b>Dampfbremse</b> BBX 0000C	46.–	46.–	46.–	46.–	46.–	46.–	46.–	
<b>Innenverkleidung + BBX Set</b> LSF 2000	291.–	319.–	312.–	333.–	347.–	354.–	375.–	
<b>Komfortzubehör: Hitzeschutz, Verdunkelung und Insektenschutz</b>								
<b>Hitzeschutz-Markisette solar MSU</b> weiss (5070WL) mit Wandtaster	421.–	439.–	430.–	448.–	457.–	466.–	485.–	
<b>Verdunkelungsrollo solar DSU</b> weiss (4550WL) mit Wandtaster	421.–	439.–	430.–	448.–	457.–	466.–	485.–	
<b>Insektenschutz ZIU<sup>5</sup></b> weiss (0000WL)	112.–	117.–	115.–	119.–	122.–	124.–	129.–	

<sup>A</sup> Lichte Deckenöffnung

<sup>B</sup> Lieferzeit in Arbeitstagen

<sup>1</sup> Motor bzw. Fensteröffnung bei rechteckigen Grössen auf der **langen** Seite. Nur bei Elektro-Version: Kabellänge 4 m inkl. Netzstecker

<sup>2</sup> Mit umlaufendem Befestigungsflansch (Höhe 16 cm)

<sup>3</sup> Ohne umlaufenden Befestigungsflansch (Höhe 16 cm), ZCU 1015 kann nicht ohne ZCU 0015 verwendet werden.

Es können max. 3x ZCU 1015 kombiniert werden für eine Gesamthöhe bis zu 79 cm.

<sup>4</sup> Bestehend aus ZCU 0015 und ZCU 1015 (Höhe exkl. Fenster 32 cm)

<sup>5</sup> Für den akkuraten Einbau des ZIU Insektenschutzes wird die Verwendung der Original VELUX Innenverkleidung LSF 2000 empfohlen. Auch möglich mit Gipskartonplatte mit Glattstrich oder Holzfutter. Nicht möglich mit Abrieb oder Verputz auf dem Innenfutter.



Hinweis zur Kabelführung (CVU)  
[www.velux.ch/kabelaustritt-cvu](http://www.velux.ch/kabelaustritt-cvu)

	<b>NEU</b> ab Herbst		<b>NEU</b> ab Herbst		<b>NEU</b> ab Herbst		Lieferzeit in AT <sup>B</sup>
	<b>150080<sup>1</sup></b> <b>151 × 81</b>	<b>150100<sup>1</sup></b> <b>151 × 101</b>	<b>150120<sup>1</sup></b> <b>151 × 121</b>	<b>150150</b> <b>151 × 151</b>	<b>200060<sup>1</sup></b> <b>201 × 61</b>	<b>200100<sup>1</sup></b> <b>201 × 101</b>	
<b>Bestellschritt 1</b>							
	1150.-	1321.-	1349.-	1387.-	1330.-	1710.-	6
	937.-	1076.-	1099.-	1130.-	1084.-	1394.-	6
<b>Bestellschritt 2</b>							
	1660.-	1879.-	1918.-	1958.-	1879.-	2075.-	6
	1923.-	2208.-	2259.-	2310.-	2208.-	2463.-	6
	1785.-	2004.-	2043.-	2083.-	2004.-	2200.-	6
	2048.-	2333.-	2384.-	2435.-	2333.-	2588.-	6
	877.-	1096.-	1135.-	1175.-	1096.-	1292.-	6
	1140.-	1425.-	1476.-	1527.-	1425.-	1680.-	6
<b>Bestellschritt 3</b>							
	446.-	470.-	506.-	527.-	486.-	559.-	6
	401.-	423.-	456.-	474.-	486.-	503.-	6
	720.-	759.-	818.-	851.-	826.-	903.-	6
	89.-	94.-	101.-	105.-	97.-	112.-	6
	46.-	46.-	46.-	46.-	46.-	46.-	6
	357.-	382.-	389.-	416.-	399.-	434.-	6
<b>Bestellschritt 4</b>							
	471.-	494.-	498.-	503.-	512.-	599.-	6
	471.-	494.-	498.-	503.-	512.-	599.-	8
	126.-	132.-	133.-	134.-	137.-	160.-	8

<sup>1</sup> CFU, CVU: Rahmenfarbe = Weiss  
 NCS S-0500 N, ähnlich RAL 9016  
 ZCU 0015, ZCU 1015: Rahmenfarbe = Grau  
 ohne NCS-Code (Recyclingmaterial)

Alle Preise exkl. MWST.

# Flachdach-Fenster CFP/CVP/CXP

Grösse LD in cm <sup>A</sup>	060060 60×60	060090 <sup>1</sup> 60×90	080080 80×80	090090 90×90	090120 <sup>1</sup> 90×120	100100 100×100	100150 <sup>1</sup> 100×150	120120 120×120	150150 150×150	Lieferzeit in AT <sup>B</sup>
<b>Abdeckung</b>										Bestellschritt 1
<b>Acrylhaube</b> klar (ISD 0000) matt (ISD 0100)	295.–	337.–	356.–	423.–	504.–	475.–	660.–	599.–	808.–	6
<b>Polykarbonathaub</b> klar (ISD 0010) matt (ISD 0110)	318.–	364.–	385.–	457.–	544.–	513.–	713.–	646.–	872.–	6
<b>Basiselement, Fensterrahmenhöhe: 15 cm</b>										Bestellschritt 2
<b>Elektrisch<sup>1</sup>, 2-fach-Verglasung mit Wandtaster</b> CVP 0673QV	1160.–	1224.–	1245.–	1338.–	1480.–	1423.–	1708.–	1601.–	1886.–	6
<b>Festverglast, 2-fach-Verglasung mit Wandtaster</b> CFP 0073QV	449.–	513.–	534.–	627.–	769.–	712.–	997.–	890.–		6
<b>Festverglast, 2-fach-Verglasung mit Wandtaster</b> CFP 0063QV									1175.–	6
<b>Handwerkerausstieg manuell<sup>1</sup></b> CXP 0473Q					1307.–	1210.–		1513.–		6
<b>Anschlusszubehör</b>										Bestellschritt 3
<b>Aufsetzkranz mit Flansch</b> ZCE 0015 <sup>2</sup>	284.–	336.–	348.–	385.–	429.–	405.–	470.–	458.–	527.–	6
<b>Aufsetzkranz-Adapter ohne Flansch</b> ZCE 1015 <sup>3</sup>	255.–	303.–	313.–	346.–	386.–	365.–	423.–	412.–	474.–	6
<b>Aufsetzkranz-Set</b> ZCE S000 <sup>4</sup>	458.–	543.–	562.–	621.–	693.–	655.–	759.–	740.–	851.–	6
<b>Aufsetzkranz-Adapter für runde Fenster</b> EPS F-20	Preis auf Anfrage									
<b>Befestigungsschiene</b> ZZZ 210, silber	57.–	67.–	70.–	77.–	86.–	81.–	94.–	92.–	105.–	6
<b>Dampfbremse</b> BBX 0000C	46.–	46.–	46.–	46.–	46.–	46.–	46.–	46.–	46.–	6
<b>Innenverkleidung + BBX Set</b> LSF 2000	291.–	312.–	319.–	333.–	354.–	347.–	382.–	375.–	416.–	6
<b>Komfortzubehör: Hitzeschutz und Verdunkelung</b>										Bestellschritt 4
<b>Hitzeschutz-Markisette solar MSG<sup>5</sup></b> weiss (609OWL) mit Wandtaster	401.–	409.–	418.–	427.–	444.–	435.–	470.–	462.–		6
<b>Energierollo solar FSK<sup>5,7</sup></b> weiss (1045SWL) schwarz (1047SWL) mit Wandtaster	387.–	395.–	403.–	412.–	429.–	420.–	454.–	445.–	462.–	8
<b>Energierollo elektro FMK<sup>6</sup></b> weiss (1045SWL) schwarz (1047SWL) mit Wandtaster	351.–	359.–	367.–	374.–	390.–	382.–	413.–	405.–	420.–	8
<b>KUX 110</b> Zur Steuerung von FMK bei festver- glastem Fenster. Kabelführung planen (Zuleitung CFP zu KUX 110)	203.–									6

<sup>A</sup> Lichte Deckenöffnung

<sup>B</sup> Lieferzeit in Arbeitstagen

<sup>1</sup> Motor bzw. Fensteröffnung bei rechteckigen Grössen auf der **kurzen** Seite, Kabellänge 2,2 m exkl. Netzstecker

<sup>2</sup> Mit umlaufendem Befestigungsflansch (Höhe 16 cm)

<sup>3</sup> Ohne umlaufenden Befestigungsflansch (Höhe 16 cm). ZCE 1015 kann nicht ohne ZCE 0015 verwendet werden. Es können max. 3x ZCE 1015 kombiniert werden für eine Gesamthöhe bis zu 79 cm.

<sup>4</sup> Bestehend aus ZCE 0015 und ZCE 1015 (Höhe exkl. Fenster 32 cm)

<sup>5</sup> Nur kombinierbar mit klarer Abdeckhaube. Bei CXP muss die MSG bauseitig befestigt werden

<sup>6</sup> Nicht kombinierbar mit CXP und CSP

<sup>7</sup> Nicht kombinierbar mit CSP

Alle Preise exkl. MWST.

❗ CFP, CVP, CXP: Rahmenfarbe = Weiss  
NCS S-0500 N, ähnlich RAL 9016  
ZCE 0015, ZCE 1015: Rahmenfarbe = Grau  
ohne NCS-Code (Recyclingmaterial)



Hinweis zur Kabelführung (CVP)

[www.velux.ch/kabelaustritt-cvp](http://www.velux.ch/kabelaustritt-cvp)

# Flachdach-Fenster CSP

## Rauch- und Wärmeabzugsanlage (RWA)

		Grösse	100100	120120	Lieferzeit
		LD in cm <sup>A</sup>	100×100	120×120	in AT <sup>B</sup>
<b>Abdeckung</b> <span style="float: right;">Bestellschritt 1</span>					
<b>ISD 0000</b>	Acrylhaube, <b>klar</b>		475.–	599.–	6
<b>ISD 0100</b>	Acrylhaube, <b>matt</b>		475.–	599.–	6
<b>ISD 0010</b>	Polykarbonathaub, <b>klar</b>		513.–	646.–	6
<b>ISD 0110</b>	Polykarbonathaub, <b>matt</b>		513.–	646.–	6
<b>Flachdach-Fenster</b> <span style="float: right;">Bestellschritt 2</span>					
<b>CSP 1073Q</b>	RWA elektrisch (24 V DC / 10 A), mit vormontiertem 16-cm-Aufsetzkranz (Gesamthöhe 31 cm), 2,5 m Kabel		2627.–	2970.–	6
<b>Montagezubehör</b> <span style="float: right;">Bestellschritt 3</span>					
<b>XCH ZCE</b>	Aufsetzkranz-Adapter aus Purenit®, Höhe 14,5 cm		898.–	957.–	6
<b>EPS F-20</b>	Aufsetzkranz-Adapter für runde Fenster. Aus einem EPS-Formteil weiss, 20 kg/m <sup>2</sup>		Auf Anfrage	Auf Anfrage	
<b>ZZZ 210</b>	Befestigungsschiene, silber		81.–	92.–	6
<b>BBX 0000C</b>	Vorkonfektionierte Dampfbremse inkl. Montagewerkzeug (Flanschenhöhe 82 cm)		46.–	46.–	6
<b>LSF 2000</b>	Innenverkleidung + BBX Set		347.–	375.–	6
<b>Steuerungszubehör</b> <span style="float: right;">Bestellschritt 4</span>					
<b>KFC 210<sup>1</sup></b>	Steuerzentrale für 1 Fenster (CSP)		1186.–		6
<b>KFC 220<sup>1</sup></b>	Steuerzentrale für 2 Fenster (CSP)		1574.–		6
<b>KFK<sup>2</sup></b>	Rauchabzugstaster, erhältlich in fünf Farben: KFK 100=grau, KFK 101=rot, KFK 102=gelb, KFK 103=blau, KFK 104=orange		144.–		6
<b>WSK 300</b>	Lüftungstaster		157.–		6
<b>KLA 200<sup>3</sup></b>	Regensensor		131.–		6
<b>KFA 100</b>	Rauchmelder		144.–		6
<b>Hitzeschutz</b> <span style="float: right;">Bestellschritt 5<sup>4</sup></span>					
<b>MSG<sup>4</sup></b>	Hitzeschutz-Markisette solar, weiss (6090 WL)		435.–	462.–	6

<sup>A</sup> Deckenaussparung. In der Regel ist für die Berechnung einer Rauch- und Wärmeabzugsanlage die geometrische Öffnungsfläche des RWA-Fensters massgebend

<sup>B</sup> Lieferzeit in Arbeitstagen

<sup>1</sup> **KFC 210** Bruttomass Steuerzentrale: 398 mm × 393 mm × 127 mm (B × H × T)  
 Aussparungsmass bei UP-Montage: 355 mm × 355 mm × min. 100 mm (B × H × T)  
**KFC 220** Bruttomass Steuerzentrale: 398 mm × 393 mm × 127 mm (B × H × T)  
 Aussparungsmass bei UP-Montage: 355 mm × 355 mm × min. 100 mm (B × H × T)

<sup>2</sup> Bei Bestellung die Farbe des Rauchabzugstasters angeben (kant. Verordnung)

<sup>3</sup> Montagelösung bauseitig (Montagekonsole und Kabelführung)

<sup>4</sup> Nach Absprache mit örtlichen Brandschutzbehörden

## RWA-Kombipakete mit 10 % Preisvorteil

		Grösse	100100	120120	Lieferzeit
		LD in cm <sup>A</sup>	100×100	120×120	in AT <sup>B</sup>
<b>RWA-Kombipaket mit Abdeckhaube aus Acryl, klar</b>					
<b>CSP S47000</b>	Rauchabzugstaster, <b>grau</b>		5056.–	5530.–	6
<b>CSP S47001</b>	Rauchabzugstaster, <b>rot</b>				
<b>CSP S47002</b>	Rauchabzugstaster, <b>gelb</b>				
<b>CSP S47003</b>	Rauchabzugstaster, <b>blau</b>				
<b>CSP S47004</b>	Rauchabzugstaster, <b>orange</b>				
<b>RWA-Kombipaket mit Abdeckhaube aus Acryl, matt</b>					
<b>CSP S47005</b>	Rauchabzugstaster, <b>grau</b>		5056.–	5530.–	6
<b>CSP S47006</b>	Rauchabzugstaster, <b>rot</b>				
<b>CSP S47007</b>	Rauchabzugstaster, <b>gelb</b>				
<b>CSP S47008</b>	Rauchabzugstaster, <b>blau</b>				
<b>CSP S47009</b>	Rauchabzugstaster, <b>orange</b>				
<b>RWA-Kombipaket mit Abdeckhaube aus Polykarbonat, klar</b>					
<b>CSP S46000</b>	Rauchabzugstaster, <b>grau</b>		5090.–	5572.–	6
<b>CSP S46001</b>	Rauchabzugstaster, <b>rot</b>				
<b>CSP S46002</b>	Rauchabzugstaster, <b>gelb</b>				
<b>CSP S46003</b>	Rauchabzugstaster, <b>blau</b>				
<b>CSP S46004</b>	Rauchabzugstaster, <b>orange</b>				
<b>RWA-Kombipaket mit Abdeckhaube aus Polykarbonat, matt</b>					
<b>CSP S46005</b>	Rauchabzugstaster, <b>grau</b>		5090.–	5572.–	6
<b>CSP S46006</b>	Rauchabzugstaster, <b>rot</b>				
<b>CSP S46007</b>	Rauchabzugstaster, <b>gelb</b>				
<b>CSP S46008</b>	Rauchabzugstaster, <b>blau</b>				
<b>CSP S46009</b>	Rauchabzugstaster, <b>orange</b>				

### Lieferumfang Kombipaket

- 1 Rauch- und Wärmeabzugsanlage
- 1 Abdeckhaube
- 1 Purenit®-Aufsetzkranz
- 1 Steuerzentrale für 1 Fenster
- 1 Rauchabzugstaster
- 1 Lüftungstaster für Komfortlüftung
- 1 Regensensor

### Bestellhinweise

- **Auswahl Zubehör für RWA**  
Die zu verwendende Farbe des Rauchabzugstasters ist bei den örtlichen Behörden abzuklären.
- **Auswahl Markisette solar, MSG**  
Bei Fenstertyp CSP ist die Verwendung von VELUX Markisetten bei der zuständigen Instanz abzuklären. Nur funktionstüchtig mit klarer Abdeckhaube.

### Unser Service für die VELUX Rauch- und Wärmeabzugsanlagen

- Für Abnahmen von RWA-Anlagen nutzen Sie einfach und bequem unser Onlineformular auf: [www.velux.ch/24x7](http://www.velux.ch/24x7)
- Für Abnahmen und Wartungen von RWA-Anlagen kontaktieren Sie uns bitte: Telefon 062 289 44 44 oder E-Mail an [info@velux.ch](mailto:info@velux.ch)

- ❗ CSP: Rahmenfarbe = Weiss  
NCS S-0500 N, ähnlich RAL 9016  
XCH ZCE: Purenit-Adapter, Farbe = Braun ohne NCS-Code

<sup>A</sup> Lichte Deckenöffnung  
<sup>B</sup> Lieferzeit in Arbeitstagen

Alle Preise exkl. MWST.

# ETH ZÜRICH

Architekt: Arch-Tec-Lab AG, Zürich



► Zum Inhaltsverzeichnis

# Maturitätsschule KREUZLINGEN

Architekt: Ryf Scherrer Ruckstuhl Architekten SIA, Zürich



# Kindertagesstätte La Gracieuse MORGES

Architekt: De Benoit Pascal et Wagner Martin architectes SA, Lausanne





# Wohnhaus Kloten Milano

# KLOTEN

Architekt: Züst Gübeli Gambetti, Zürich



► Zum Inhaltsverzeichnis

# Mehrfamilienhaus GWATT

Architekt: Zellweger Architekten, Thun



# Medical Center MAIENFELD

Architekt: Möhr & Partner AG, Maienfeld





**Für den  
Einsatz in  
unbeheizten  
Gebäuden**



## VELUX Kunststoff-Lichtkuppel Kaltraum

VELUX Kunststoff-Lichtkuppeln Kaltraum sind die perfekte Lösung, um unbeheizte Räume wie Werkstätten und Lagerräume über das Flachdach mit ausreichend Tageslicht und frischer Luft zu versorgen. Sie zeichnen sich durch ihre hohe Robustheit sowie lange Haltbarkeit aus und sind vielseitig einsetzbar in der Sanierung und im Neubau.



## Für industrielle Anwendungen

Für unbeheizte Räume und Gebäude  
Mit mehrschaliger Kunststoff-  
Abdeckung



## Lichtkuppel

# Kunststoff-Lichtkuppel Kaltraum

- Für den Einsatz in unbeheizten Räumen, wie z. B. Werkstätten oder kleinen Lagerhallen
- Vielseitig einsetzbar bei der Sanierung und im Neubau
- Hohe Robustheit und lange Haltbarkeit
- Diffuse Lichtstreuung durch opale Abdeckhaube, ideal für die Arbeitsumgebung
- Kurze Lieferzeiten
- Schnelle und einfache Montage
- Gewohnter VELUX Service inkl. 10 Jahre Garantie, ausgenommen Elektrokomponenten



Mehr Infos unter  
[www.velux.ch/lichtkuppel](http://www.velux.ch/lichtkuppel)

**Abdeckhaube matt (ISJ)**



- Matte 2- oder 3-lagige Kunststoffhaube aus Acryl
- Schafft diffuses Tageslicht, ideal zum Arbeiten

**Aufsetzkranz (CFJ)**



- Das Basiselement ist in 3 Höhen erhältlich
- Die 15-cm- oder 30-cm-Ausführung bestehen aus PVC
- Die 50-cm-Variante besteht aus glasfaserverstärktem Kunststoff (GFK)

**Aufsetzkranz inkl. Lüfterrahmen (CVJ)**



- Das Basiselement ist in 3 Höhen erhältlich
- Die 15-cm- oder 30-cm-Ausführung bestehen aus PVC
- Die 50-cm-Variante besteht aus glasfaserverstärktem Kunststoff (GFK)
- Der auf dem Lüfterrahmen befestigte Spindelmotor (230 V, 300-mm-Hub) schafft die Möglichkeit zur Belüftung des Raumes

**Durchsturzgitter (ZZZ 257)**



- Stahlgitter für dauerhafte Durchsturzicherung nach GS-BAU-18

**Befestigungsschiene (ZZZ 210J)**



- Zur Befestigung der Dachbahnen am Aufsetzkranz der Lichtkuppel

**Aufsetzkranz für den Austausch (ZCJ 0000)**



- Aluminium-Rahmen für den Austausch alter Lichtkuppeln von Fremdanbietern
- Zusätzlich muss eine Abdeckhaube ISJ bestellt werden

**Lüfterrahmen-Set, elektrisch (ZCJ 1210)**



- Lüfterrahmen inkl. 230-V-Spindelmotor mit 300-mm-Hub für die Kombination mit CFJ oder Sanierungsrahmen ZCJ 0000
- Zusätzlich muss eine Abdeckhaube ISJ bestellt werden

**Lüfterrahmen-Set mit manuellem Spindelöffner (ZCJ 1112)**



- Lüftungs-Set mit Spindel und Lüfterrahmen für die Kombination mit CFJ oder Sanierungsrahmen ZCJ 0000
- Zusätzlich muss eine Abdeckhaube ISJ bestellt werden
- Zusätzlich muss eine Bedienungsstange ZCT 300 bestellt werden

# Lichtkuppel

## Grössenraster für CFJ/CVJ

	60 cm	80 cm	90 cm	100 cm	120 cm	150 cm	200 cm
60 cm	CFJ/CVJ 060060 0,16		CFJ/CVJ 090060 0,28				
80 cm		CFJ/CVJ 080080 0,36					
90 cm			CFJ/CVJ 090090 0,49		CFJ/CVJ 120090 0,70		
100 cm				CFJ/CVJ 100100 0,64		CFJ/CVJ 150100 1,04	CFJ/CVJ 200100 1,44
120 cm					CFJ/CVJ 120120 1,00		
150 cm						CFJ/CVJ 150150 1,69	

! Produktdatenblätter, Einbauanleitungen und technische Zeichnungen für VELUX Lichtkuppeln finden Sie unter: [www.velux.ch/technik](http://www.velux.ch/technik)

**fett = Lichte Deckenöffnung**  
mager = Lichtfläche in m<sup>2</sup>



# Querschnitt und technische Werte

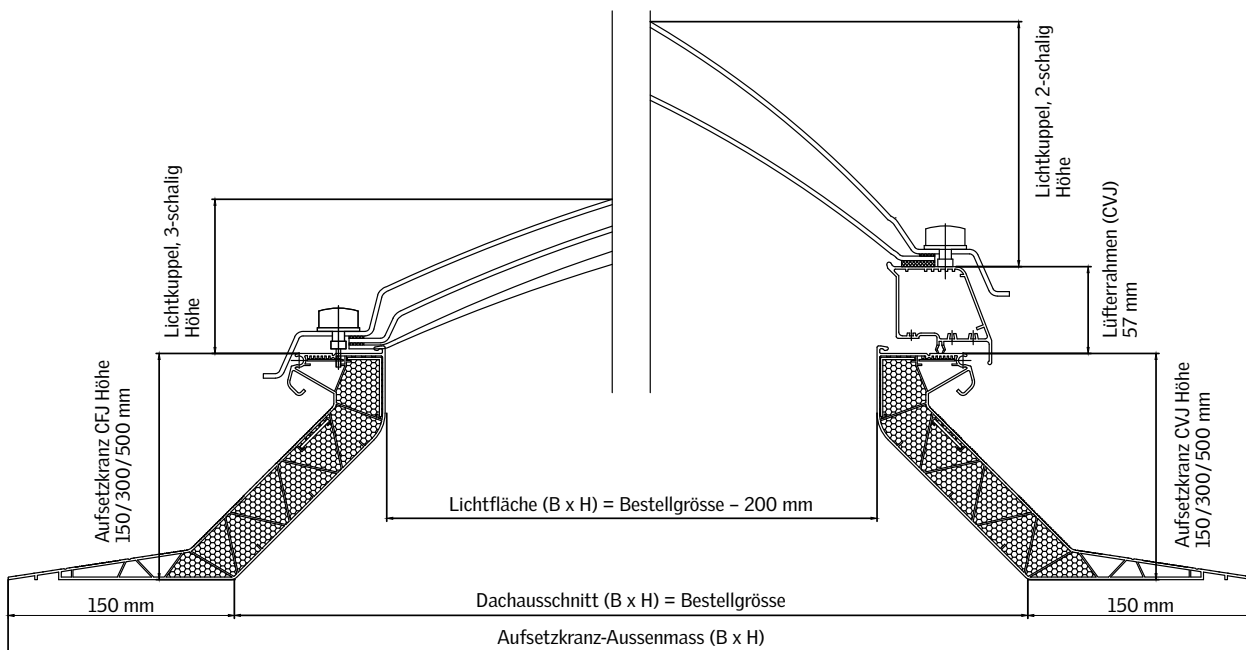

<sup>1</sup> Bei rechteckigen Grössen befinden sich Motor und Öffnung auf der **langen** Seite!

Grösse	Dachausschnitt, mm (B x H)	Aufsetzkranz-Aussenmass, mm (B x H)	Lichtfläche, mm (B x H)	Höhe Lichtkuppel 2-/3-schalig, mm
060060	600 × 600	900 × 900	400 × 400	137
080080	800 × 800	1100 × 1100	600 × 600	177
090060 <sup>1</sup>	900 × 600	1200 × 900	700 × 400	177
090090	900 × 900	1200 × 1200	700 × 700	197
100100	1000 × 1000	1300 × 1300	800 × 800	217
120090 <sup>1</sup>	1200 × 900	1500 × 1200	1000 × 700	197
120120	1200 × 1200	1500 × 1500	1000 × 1000	268
150100 <sup>1</sup>	1500 × 1000	1800 × 1300	1300 × 800	217
150150	1500 × 1500	1800 × 1800	1300 × 1300	328
200100 <sup>1</sup>	2000 × 1000	2300 × 1300	1800 × 800	217

## Technische Werte

	CFJ, Lichtkuppel, 2-schalig	CFJ, Lichtkuppel, 3-schalig	CVJ, Lichtkuppel, 2-schalig	CVJ, Lichtkuppel, 3-schalig
U (W/m <sup>2</sup> K) <sup>2</sup>	2,2 (PVC)/1,8 (GFK)	1,7 (PVC)/1,5 (GFK)	2,0 (PVC)/1,7 (GFK)	1,6 (PVC)/ 1,4 (GFK)
Abwicklungsfläche(n) A (m <sup>2</sup> )	2,6 m <sup>2</sup> (PVC)/4,0 m <sup>2</sup> (GFK)	2,6 m <sup>2</sup> (PVC)/4,0 m <sup>2</sup> (GFK)	3,1 m <sup>2</sup> (PVC)/4,0 m <sup>2</sup> (GFK)	3,1 m <sup>2</sup> (PVC)/4,0 m <sup>2</sup> (GFK)
g-Wert (Gesamtenergiedurchlassgrad)	0,75	0,69	0,75	0,69
R <sub>w</sub> dB	20	22	20	22
τ <sub>v</sub>	0,80	0,75	0,80	0,75

<sup>2</sup> U-Wert nach Flächenabwicklung gemäss Norm SN EN 1873+A1:2016.

# Lichtkuppel

## Kunststoff-Lichtkuppel CVJ, CFJ

Grösse LD in cm <sup>A</sup>	060060 60 × 60	080080 80 × 80	090060 <sup>1</sup> 90 × 60	090090 90 × 90	100100 100 × 100	120090 <sup>1</sup> 120 × 90	120120 120 × 120	150100 <sup>1</sup> 150 × 100	150150 150 × 150	200100 <sup>1</sup> 200 × 100	Lieferzeit in AT <sup>B</sup>
---------------------------------	-------------------	-------------------	--------------------------------	-------------------	---------------------	---------------------------------	---------------------	----------------------------------	---------------------	----------------------------------	----------------------------------

Abdeckungen											Bestellschritt 1	
<b>ISJ 0102</b>	Kunststoffhaube, Acryl, 2-schalig, <b>matt</b>	247.-	297.-	294.-	354.-	399.-	407.-	506.-	594.-	793.-	793.-	6
<b>ISJ 0103</b>	Kunststoffhaube, Acryl, 3-schalig, <b>matt</b>	371.-	452.-	445.-	528.-	596.-	613.-	750.-	861.-	1138.-	1147.-	6

Aufsetzkranz											Bestellschritt 2	
<b>CVJ 0210</b>	Elektrisch öffnend <sup>1</sup> (Kabellänge 1,8 m, 230 V, Höhe 15 cm), PVC	891.-	1012.-	988.-	1050.-	1133.-	1150.-	1198.-	1203.-	1364.-	1318.-	6
<b>CVJ 1210</b>	Elektrisch öffnend <sup>1</sup> (Kabellänge 1,8 m, 230 V, Höhe 30 cm), PVC	974.-	1106.-	1057.-	1176.-	1249.-	1274.-	1313.-	1386.-	1503.-	-	6
<b>CVJ 2220</b>	Elektrisch öffnend <sup>1</sup> (Kabellänge 1,8 m, 230 V, Höhe 50 cm), GFK	1155.-	1343.-	1328.-	1409.-	1561.-	1583.-	1680.-	1782.-	1993.-	-	25
<b>CFJ 0010</b>	Fest installiert (Höhe 15 cm), PVC	251.-	329.-	310.-	363.-	413.-	427.-	456.-	456.-	585.-	544.-	6
<b>CFJ 1010</b>	Fest installiert (Höhe 30 cm), PVC	332.-	426.-	378.-	488.-	529.-	550.-	572.-	639.-	723.-	-	6
<b>CFJ 2020</b>	Fest installiert (Höhe 50 cm), GFK	530.-	677.-	667.-	739.-	858.-	878.-	957.-	1053.-	1233.-	-	25

Montagezubehör											Bestellschritt 3	
<b>ZZZ 210J</b>	Befestigungsschiene nicht kompatibel mit CFJ 2020/CVJ 2220 (50 cm)	75.-	85.-	84.-	90.-	99.-	105.-	116.-	119.-	145.-	-	6
<b>ZZZ 257</b>	Durchsturzgitter (nach GS-BAU-18)	106.-	151.-	137.-	177.-	207.-	216.-	266.-	277.-	376.-	-	6

Optionale Produkte												
<b>ZCJ 0000</b>	Sanierungskranz, Aluminium	158.-	172.-	168.-	181.-	188.-	196.-	224.-	234.-	-	-	6
<b>ZCJ 1210</b>	Lüfterrahmen-Set inkl. 230-V-Motor	641.-	683.-	-	688.-	720.-	-	741.-	-	-	-	6
<b>ZCJ 1112</b>	Lüfterrahmen-Set inkl. manuellem Spindelöffner	321.-	341.-	339.-	344.-	360.-	363.-	370.-	373.-	-	-	6
<b>ZCT 300</b>	Bedienungsstange für ZCJ 1112, 100-300 cm	52.-									6	

### Wichtige Hinweise

- Die Lüftbare Ausführung CVJ mit vormontiertem Lüfterrahmen ist ansteuerbar über gängige Schalterprogramme.
- Der Spindelmotor 230V wird direkt angesteuert und besitzt keine Funkschnittstelle.
- Wandtaster und Schrauben zur Befestigung des Aufsetzkranzes sind nicht im Lieferumfang enthalten.
- Der Sanierungsrahmen wird auf die vorhandene Unterkonstruktion gesetzt. Zusätzlich muss eine Abdeckung ISJ bestellt werden.
- Lüfterrahmen-Sets ZCJ 1210 und ZCJ 1112 können mit fest installierten Aufsetzkranzen CFJ oder dem Sanierungsrahmen ZCJ 0000 kombiniert werden. Zusätzlich muss eine Abdeckung ISJ bestellt werden.

Alle Preise exkl. MWST.

<sup>A</sup> Lichte Deckenöffnung

<sup>B</sup> Lieferzeit in Arbeitstagen

<sup>1</sup> Motor und Öffnung auf der **langen** Seite



VELUX Schweiz AG  
Bahnhofstrasse 40  
4663 Aarburg

Geschäftskunden 062 289 44 44  
Privatkunden 062 289 44 45

info@velux.ch  
www.velux.ch

Seien Sie social:



**Alle Preise exkl. MWST in CHF, ohne Einbau- und Frachtkosten.  
Die angegebenen Preise sind unverbindliche Preisempfehlungen.  
Wiederverkäufer und Einbauer sind in ihrer Preisgestaltung  
und der Gewährung von Rabatten vollkommen frei.  
Preisänderungen vorbehalten.**



**TRANSFORMING  
SPACES**